

SCREW-IN  
RETROFITS



## HIGH BAY RETROFIT LAMP

### PRIOR TO INSTALLATION, PLEASE READ THE ENTIRE INSTALLATION INSTRUCTIONS

**CAUTION** – THESE RETROFIT LAMPS ARE DESIGNED TO OPERATE ON LINE VOLTAGE, BALLAST MUST BE BYPASSED.  
SUITABLE FOR USE IN DRY OR DAMP LOCATIONS.

NOT SUITABLE FOR USE IN ENCLOSED LUMINAIRES.

NOT FOR EMERGENCY LIGHTING.

NOT FOR USE IN ENVIRONMENTS WHERE EXPLOSIVE OR CORROSIVE GASES ARE PRESENT.

DO NOT MAKE OR ALTER ANY OPEN HOLES IN AN ENCLOSURE OF WIRING OR ELECTRICAL COMPONENTS DURING KIT INSTALLATION.

**WARNING** – RISK OF FIRE OR ELECTRIC SHOCK. LED RETROFIT KIT INSTALLATION REQUIRES KNOWLEDGE OF LUMINAIRE ELECTRICAL SYSTEMS. IF NOT QUALIFIED, DO NOT ATTEMPT INSTALLATION. CONTACT A QUALIFIED ELECTRICIAN.

**WARNING** – RISK OF FIRE OR ELECTRIC SHOCK. INSTALL THIS KIT ONLY IN LUMINAIRES THAT HAVE THE CONSTRUCTION FEATURE AND DIMENSIONS SHOWN IN THE PHOTOGRAPHS AND/OR DRAWING AND WHERE THE INPUT RATING OF THE RETROFIT KIT DOES NOT EXCEED THE INPUT RATING OF THE LUMINAIRE.

**WARNING** – TO PREVENT WIRING DAMAGE OR ABRASION, DO NOT EXPOSE WIRING TO EDGES OF SHEET METAL OR OTHER SHARP OBJECTS.

FOR INSTALLATIONS IN CANADA – THIS RETROFIT IS ACCEPTED AS A COMPONENT OF A LUMINAIRE WHERE THE SUITABILITY OF THE COMBINATION SHALL BE DETERMINED BY AUTHORITIES HAVING JURISDICTION.

LAMPS COME WITH A 5 YEAR WARRANTY AGAINST MANUFACTURING DEFECTS.

THIS WARRANTY DOES NOT COVER PHYSICAL DAMAGE OR IMPROPER OPERATION.



### INSTALLATION REQUIREMENTS

MODEL	W	INPUT VOLTAGE	LAMP HOLDER	MIN. LAMP COMPARTMENT DIMENSIONS	LUMINAIRE	ORIENTATION
LED-8130MXXD	150	120-277 VAC 50/60 Hz	E39 or EX39	12.7" x 12"	Open	Base Up
LED-8130MXXCD		220-347 VAC 50/60 Hz				

### INSTALLATION INSTRUCTIONS

- 1) Turn off power to the luminaire at switch and circuit breaker. Allow luminaire to cool before proceeding.
- 2) Ensure that the luminaire and electrical inputs meet the requirements in the table. The lamp may be installed in an open or enclosed fixture indoors, or an enclosed fixture outdoors. Please ensure that the lamp is protected from direct water spray and bugs.
- 3) If a ballast is present, it must be bypassed. If desired, it may be removed. Please refer to the wiring diagram. Disconnect or cut the wires to and from the ballast. Connect the line and neutral wires to the socket leads as shown in the wiring diagram. Product may be installed using two hot leads if a neutral is not available. Check that voltage meets the requirements.
- 4) Inspect the lamp holder for arcing or corrosion and replace if damaged.
- 5) If using dimming, see second page for wiring instructions.
- 6) Screw the lamp into the lamp holder. Do not over-torque as this could cause damage.
- 7) Attach safety cable to the lamp and luminaire
- 8) Apply included label to the inside of the luminaire where it will be visible during re-lamping.
- 9) Turn on electrical power to the luminaire and verify proper operation.

### CONTENTS

- Lamp
- Label
- Safety Cable
- Dimming Connection Wire
- Instructions

### WIRING

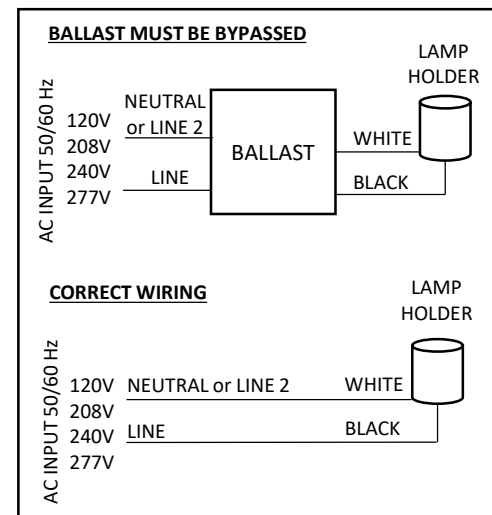



## HIGH BAY RETROFIT LAMP

### DIMMING CONNECTION

- 1) Open the dimming port cover located on the top funnel of the lamp, this should be done before screwing lamp into luminaire.
- 2) Insert Plug from the supplied dimming wire into the port
- 3) Connect pink and purple dimming wires using listed wire connectors to wires from a listed 0-10V dimmer
- 4) Lamp will continuously dim down to 10% using a 0-10V signal
- 5) Make sure the black and red 12V auxiliary power wires remain capped unless being used. Auxiliary power can be used for accessories such as listed sensors and controls.

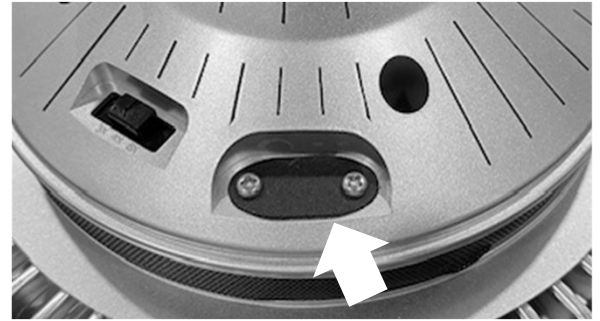

Dimming Port Cover

DIM	DIM	AUX	AUX
+0-10V	-	-	+12V

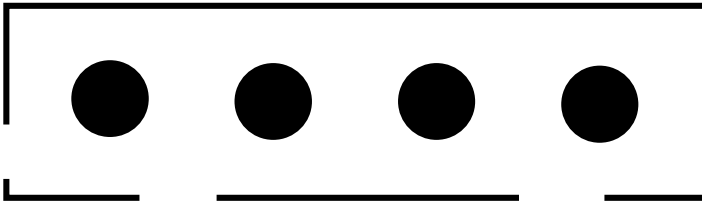

Dimming wire plugged into port

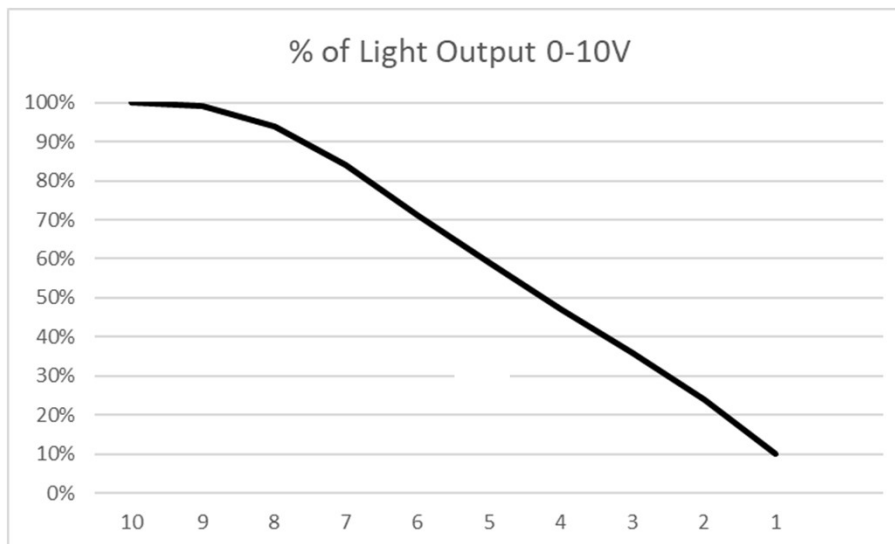



## LÁMPARA DE RETROFIT DE HIGH BAY

### ANTES DE LA INSTALACIÓN, LEA TODAS LAS INSTRUCCIONES DE INSTALACIÓN

**PRECAUCIÓN:** ESTAS LÁMPARAS DE RETROFIT ESTÁN DISEÑADAS PARA FUNCIONAR EN EL VOLTAJE DE LA LÍNEA, EL BALASTO DEBE SER ANULADO.

APTO PARA USO EN UBICACIONES SECAS O HUMEDAS.

NO APTO PARA USO EN LUMINARIAS CERRADAS.

NO PARA ILUMINACIÓN DE EMERGENCIA.

NO PARA USO EN ENTORNOS EN LOS QUE ESTÁN PRESENTES GASES EXPLOSIVOS O CORROSIVOS.

NO HAGA NI ALTERE NINGÚN AGUJERO ABIERTO EN UN CERCADO DE CABLEADO O COMPONENTES ELÉCTRICOS DURANTE LA INSTALACIÓN DEL KIT.

**ADVERTENCIA** - RIESGO O INCENDIO O DESCARGA ELÉCTRICA. LA INSTALACIÓN DEL KIT DE RETROFIT LED REQUIERE CONOCIMIENTO DE LOS SISTEMAS ELÉCTRICOS LUMINARIAS. SI NO ESTÁ CALIFICADO, NO INTENTE LA INSTALACIÓN. CONTACTE A UN ELECTRICISTA CALIFICADO.

**ADVERTENCIA** - RIESGO DE INCENDIO O DESCARGA ELÉCTRICA. INSTALE ESTE KIT SOLO EN LUMINARIAS QUE TENGAN LA CARACTERÍSTICA Y LAS DIMENSIONES DE LA CONSTRUCCIÓN EN LAS FOTOGRAFÍAS Y / O DIBUJO Y DONDE LA CALIFICACIÓN DE ENTRADA DEL KIT DE RETROFIT NO EXCEDA LA CLASIFICACIÓN DE ENTRADA DE LA LUMINARIA.

**ADVERTENCIA:** PARA EVITAR DAÑOS O ABRASIÓN DEL CABLEADO, NO EXPONGA EL CABLEADO A BORDES DE METALES DE HOJA U OTROS OBJETOS AFILADOS.

PARA INSTALACIONES EN CANADÁ: ESTE RETROFIT SE ACEPTA COMO UN COMPONENTE DE UNA LUMINARIA DONDE LA ADECUACIÓN DE LA COMBINACIÓN SERÁ DETERMINADA POR LAS AUTORIDADES QUE TENGAN JURISDICCIÓN.

LAS LÁMPARAS VIENEN CON UNA GARANTÍA DE 5 AÑOS CONTRA DEFECTOS DE FABRICACIÓN.

ESTA GARANTÍA NO CUBRE DAÑOS FÍSICOS NI OPERACIONES INADECUADAS.



### REQUERIMIENTOS DE INSTALACIÓN

MODELO	W	VOLTAJE DE ENTRADA	SOPORTE DE LÁMPARA	MIN. DIMENSIONES DEL COMPARTIMIENTO DE LA LÁMPARA	LUMINARIA	ORIENTACIÓN
LED-8130MXXD	150	120-277 VAC 50/60 Hz	E39 or EX39	12.7" x 12"	Abierta	Base arriba
LED-8130MXXCD		220-347 VAC 50/60 Hz				

### INSTRUCCIONES DE INSTALACIÓN

- 1) Apague la alimentación de la luminaria en el interruptor y el disyuntor. Deje que la luminaria se enfríe antes de continuar.
- 2) Asegúrese de que la luminaria y las entradas eléctricas cumplan los requisitos de la tabla. La lámpara debe instalarse en un accesorio cerrado al aire libre y puede instalarse en un accesorio abierto en el interior. Asegúrese de que la lámpara esté protegida contra la pulverización directa de agua y los insectos.
- 3) Si hay un lastre presente, debe pasarse por alto. Si lo desea, puede ser eliminado. Por favor, consulte el diagrama de cableado. Desconecte o corte los cables hacia y desde el balasto. Conecte los cables de línea y neutro a los cables del enchufe como se muestra en el diagrama de cableado. El producto puede instalarse utilizando dos cables calientes si no hay un neutro disponible. Verifique que el voltaje cumpla con los requisitos.
- 4) Inspeccione el portalámparas por arco o corrosión y reemplácelo si está dañado.
- 5) Si utiliza atenuación, consulte la página siguiente para obtener instrucciones de cableado.
- 6) Atornille la lámpara en el portalámparas. No apriete demasiado, ya que esto podría causar daños.
- 7) Conecte el cable de seguridad a la lámpara y la luminaria
- 8) Aplique la etiqueta incluida en el interior de la luminaria, donde será visible durante el re-alumbrado.
- 9) Encienda la energía eléctrica de la luminaria y verifique su correcto funcionamiento.

### CONTENIDO

- Lámpara
- Etiqueta
- Cable de seguridad
- Enchufe del conector de atenuación
- Instrucciones

### ALAMBRADO

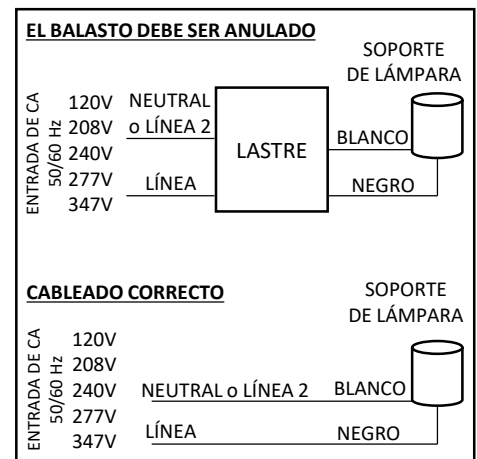



## LÁMPARA DE RETROFIT DE HIGH BAY

### CONEXIÓN DIMMING

- 1) Abra la tapa del puerto de atenuación ubicada en el embudo superior de la lámpara; esto debe hacerse antes de atornillar la lámpara a la luminaria.
- 2) Inserte el enchufe del cable de atenuación suministrado en el puerto.
- 3) Conecte los cables de atenuación rosa y morado usando conectores de cables listados a los cables de un atenuador de 0-10 V listado
- 4) La lámpara se atenuará continuamente hasta un 10% usando una señal de 0-10V
- 5) Asegúrese de que los cables de alimentación auxiliar de 12 V negro y rojo permanezcan tapados a menos que se utilicen. Se puede utilizar energía auxiliar para accesorios como sensores y controles listados.

DIM	DIM	AUX	AUX
+0-10V	-	-	+12V

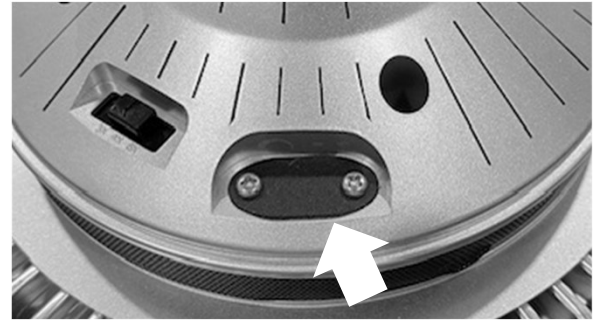
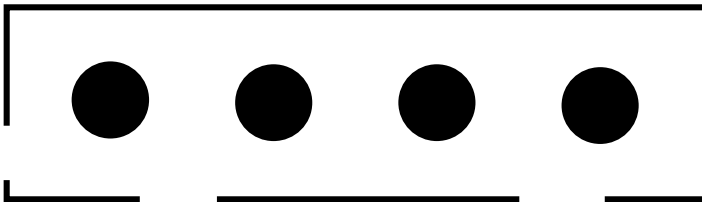

Cubierta del puerto de atenuación



Cable de atenuación enchufado en el puerto

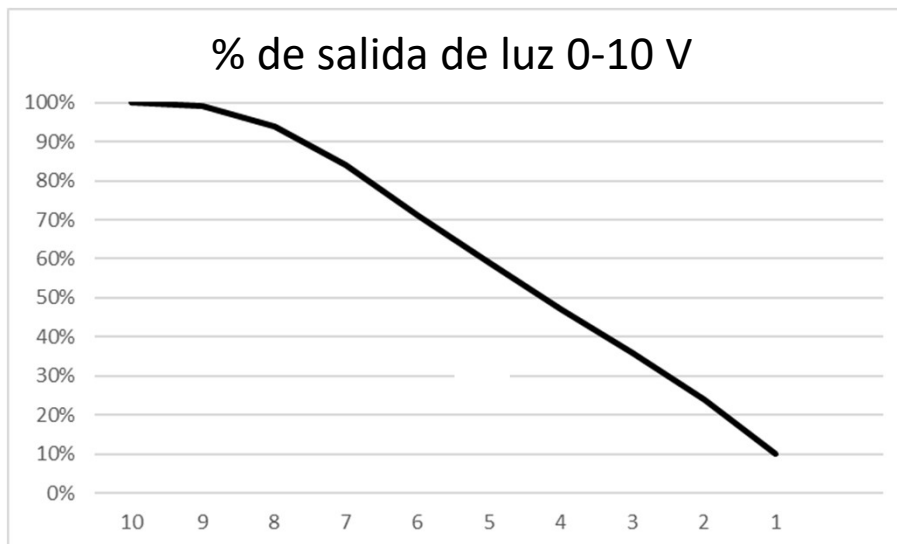



## LAMPE RÉTROFIT HIGH BAY

**AVANT L'INSTALLATION, VEUILLEZ LIRE TOUTES LES INSTRUCTIONS D'INSTALLATION.**

**MISE EN GARDE** - CES LAMPES RÉTROFIT SONT CONÇUES POUR FONCTIONNER EN TENSION DE LIGNE, LE BALLAST DOIT ÊTRE DÉCONNECTÉ.

Convient pour une utilisation dans des endroits secs ou humides.

NE CONVIENT PAS À UNE UTILISATION DANS DES LUMINAIRES FERMÉS

PAS POUR ÉCLAIRAGE D'URGENCE.

NE PAS UTILISER DANS LES ENVIRONNEMENTS OU DES GAZ EXPLOSIFS OU CORROSIFS SONT PRÉSENTS.

NE PAS FAIRE DE TROU DANS LE LUMINAIRE OU DANS L'ENCEINTE DE COMPOSANTS ÉLECTRIQUES PENDANT L'INSTALLATION DU KIT.

**AVERTISSEMENT** - RISQUE D'INCENDIE OU D'ÉLECTROCUTION. L'INSTALLATION DU KIT DE RÉTROFIT À DEL requiert la connaissance des systèmes électriques. NE PAS TENTER L'INSTALLATION. CONTACTEZ UN ÉLECTRICIEN QUALIFIÉ.

**AVERTISSEMENT** - RISQUE D'INCENDIE OU D'ÉLECTROCUTION. N'INSTALLEZ CE KIT QUE DANS LES LUMINAIRES QUI ONT INDIQUÉ LES CARACTÉRISTIQUES DE CONSTRUCTION ET LES DIMENSIONS INDIQUÉES DANS LES PHOTOGRAPHIES ET / OU LES DESSINS.

**AVERTISSEMENT** - AFIN D'ÉVITER TOUT DOMMAGE OU ABRASION DU CÂBLAGE, NE PAS EXPOSER LE CÂBLAGE À DES BORDS DE TÔLE OU D'AUTRES OBJETS COUPANTS.

POUR LES INSTALLATIONS AU CANADA – CET KIT DE RÉTROFIT EST ACCEPTÉ EN TANT QUE COMPOSANT D'UN LUMINAIRE LORSQUE LA CONFORMITÉ DE LA COMBINAISON EST DÉTERMINÉE PAR LES AUTORITÉS JURIDICTIONNELLES. LES LAMPES ONT UNE GARANTIE DE 5 ANS CONTRE LES DÉFAUTS DE FABRICATION.

CETTE GARANTIE NE COUVRE PAS LES DOMMAGES PHYSIQUES OU LA MAUVAISE APPLICATION.



### EXIGENCES D'INSTALLATION

MODÈLE	W	TENSION D'ENTRÉE	SUPPORT DE LAMPE	MIN. DIMENSIONS DU COMPARTIMENT DE LA LAMPE	LUMINAIRE	ORIENTATION
LED-8130MXXD	150	120-277 VAC 50/60 Hz	E39 or EX39	12.7" x 12"	Ouvert	Base vers le haut
LED-8130MXXCD		220-347 VAC 50/60 Hz				

### INSTRUCTIONS D'INSTALLATION

- 1) Mettez le luminaire hors tension au niveau du commutateur et du disjoncteur. Laissez le luminaire refroidir avant de continuer.
- 2) Assurez-vous que le luminaire et les entrées électriques répondent aux exigences du tableau. La lampe doit être installée dans un luminaire fermé à l'extérieur et peut être installée dans un luminaire ouvert à l'intérieur. Assurez-vous que la lampe est protégée des projections d'eau et des insectes.
- 3) Si un ballast est présent, il doit être contourné. Si désiré, il peut être enlevé. Veuillez vous référer au schéma de câblage. Déconnectez ou coupez les fils du ballast. Connectez les fils neutre et de ligne aux fils de la prise comme indiqué dans le schéma de câblage. Le produit peut être installé à l'aide de deux conducteurs porteur de courant si un neutre n'est pas disponible. Vérifiez que la tension répond aux exigences.
- 4) Inspectez la douille à la recherche d'arc ou de corrosion et remplacez-le s'il est endommagé.
- 5) Si vous utilisez la gradation, consultez la page suivante pour les instructions de câblage.
- 6) Fixez le câble de sécurité à la lampe et au luminaire
- 7) Vissez la lampe dans la douille. Ne pas trop serrer car cela pourrait causer des dommages.
- 8) Appliquez l'étiquette fournie sur l'intérieur du luminaire, où elle sera visible pendant le remplacement des lampes.
- 9) Mettez le luminaire sous tension et vérifiez son bon fonctionnement.

### CONTENU

- Lampe
- Étiquette
- Câble de sécurité
- Fiche de connecteur de gradation
- Instructions

### CÂBLAGE

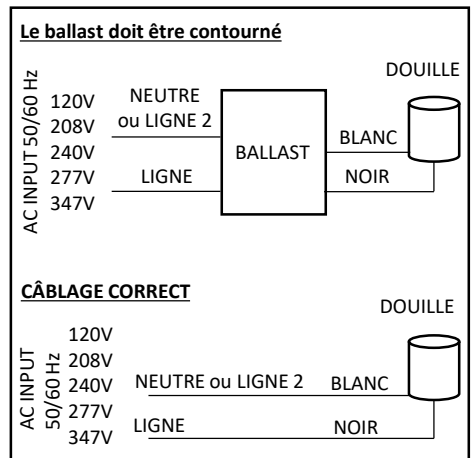



## LAMPE RÉTROFIT HIGH BAY

### CONNEXION DIMMING

- 1) Ouvrez le couvercle du port de gradation situé sur l'entonnoir supérieur de la lampe, cela doit être fait avant de visser la lampe dans le luminaire.
- 2) Insérez la fiche du fil de gradation fourni dans le port
- 3) Connectez les fils de gradation rose et violet à l'aide des connecteurs de fils répertoriés aux fils d'un variateur 0-10 V répertorié.
- 4) La lampe diminuera continuellement jusqu'à 10 % en utilisant un signal 0-10 V.
- 5) Assurez-vous que les fils d'alimentation auxiliaires 12 V noir et rouge restent recouverts à moins qu'ils ne soient utilisés. L'alimentation auxiliaire peut être utilisée pour des accessoires tels que les capteurs et commandes répertoriés.

DIM	DIM	AUX	AUX
+0-10V	-	-	+12V

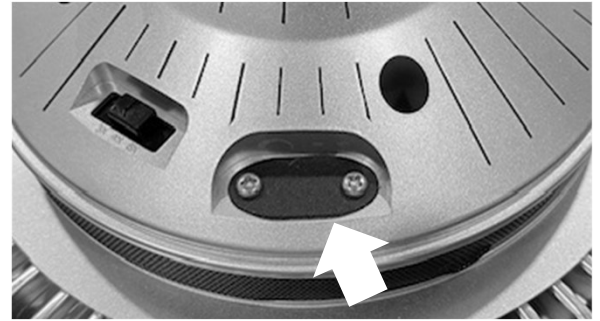
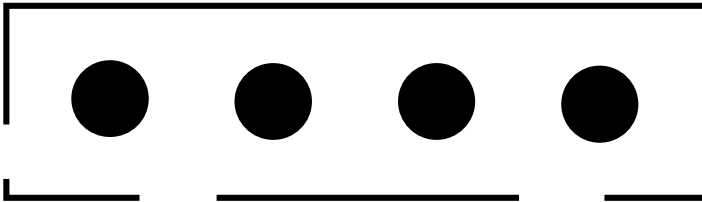

Couvercle du port de gradation



Fil de gradation branché au port

